



WALRUS
大井泵浦

WALRUS 大井泵浦 企業簡介

股票代號：6982

薛玫玲 經理



免責聲明

本簡報資料所提供之資訊，包含所有前瞻性的看法，將不會因任何新的資訊、未來事件、或任何狀況的產生而更新相關資訊。

大井泵浦工業股份有限公司（本公司）並不負有更新或修正本簡報資料內容之責任。本簡報資料中所提供之資訊並未明示或暗示的表達或保證其具有正確性、完整性、或可靠性，亦不代表本公司、產業狀況或後續重大發展的完整論述。

公司沿革

01

WALRUS 企業簡介

股票代號：6982

大井泵浦工業股份有限公司

成立時間：1967 年 (59周年)

產業類別：泵浦製造與跨界應用開發

營運據點：三芝、台北、三重、台中、高雄、蘇州

集團人數：500人+

資本額：4億+

營業額：16億+ (2025年)

主要客戶：營建、工業、科技與跨界應用



1985 ~ 1999



2000 ~ 2011



2012 ~ 2020



2021



大井泵浦

1984



公司發展暨產品演進

股票代號：6982

1967
於台北濱江街
創立
「三井公司」

創始年



1978

- 於台北縣八里鄉
將「三井公司」更名為
「大井工業有限公司」



1984

- 成功開發
「八系列：
自動加壓機」



1990

- 引進塑膠射出成形機，
投入工程塑化之研究，
提升泵浦技術層次



- 成功開發
「易換式抽水機」
普受國內市場歡迎

1982

15週年



1989

- 台北縣三芝鄉設廠，
擴大經營泵浦市場，更名為
「大井工業股份有限公司」



公司發展暨產品演進

股票代號：6982

1999

- 企業轉型，由製造導向進入研發導向。
- TPH系列 產品上市 (工業用泵浦)



2000

- 通過DNV CE認證
- 取得BSI ISO 9001認證
- TPH-X系列 產品上市 (大馬力系列)



2003

- TPHK系列 產品上市



1995

- 完成 Bosch FAS (彈性生產系統)



2004

- 公司中文名稱更名為「大井泵浦工業股份有限公司」
- 取得BSI ISO 9001國際標準 品保系統2000年版認證
- TQ系列、TQIC系列 產品上市



公司發展暨產品演進

股票代號：6982

2005



- 完成工廠擴建工程，台北一、二廠合併
- TPRK系列 產品上市



45週年

2012



- 於高雄市路竹區設立高雄正義廠
- 舉辦WALRUS品牌新世代發表會
- 成立WALRUS大井動力實驗室

2011

- 舉辦廣告金句票選活動，選出「大井用心、用水安心」。



2013

- WALRUS大井全系列產品通過RoHS認證



公司發展暨產品演進

股票代號：6982

2014



- 提升馬達動力與水泵能效實驗室設備

2016



- 榮獲第1屆馬達產業設備金能獎
- HQ系列 榮獲第13屆國家品牌玉山獎

2015

- HQ系列 榮獲第24屆台灣精品獎
- TPR系列 產品上市
- 獲得IE3 Motor inside 高效率馬達標章授權
- 水泵動力實驗室通過TAF、ILAC、TUV認證

2017

- PW-AD系列 榮獲第26屆台灣精品獎
- IE3高效率馬達通過UL認證測試

50週年



公司發展暨產品演進

股票代號：6982

2018

- 榮獲第15屆國家品牌玉山獎-傑出企業獎
- TPMK系列 產品上市
- PK系列 產品上市



2020

- 參與政府舉辦「台灣品牌耀飛計畫」
- 首次榮獲天下雜誌2000大企業，總排名第1345名，「機電設備」業中名列第91名。
- 榮獲第17屆國家品牌玉山獎-人氣品牌獎。
- GQ系列 榮獲第17屆國家品牌玉山獎-最佳產品獎。
- HQ_B系列、GQ_B系列 榮獲第29屆台灣精品獎。
- 8/7為周年紀念，榮譽董事長黃秀雄與新任董事長黃景豐完成交接儀式。

2019

- 取得TIPS智慧財產管理制度
- 榮獲第5屆潛力中堅企業
- TPRK系列 榮獲第28屆台灣精品獎
- B系列(抗菌) 產品上市



台灣精品
2020

2021

- 3D線上展館上線
- 工業設計大師 - 謝榮雅老師合作，進行形象更新及新產品開發計劃



3D線上展館
3d.walruspump.com



公司發展暨產品演進

股票代號：6982

2022

- 榮獲第1屆新北企業精典獎殊榮
- 榮獲第17屆金炬獎殊榮
- 榮獲世界品牌大獎
- 榮獲韓國K-Design設計大獎
- 榮獲日本Good Design設計大獎
- 榮獲第19屆國家品牌玉山獎-傑出企業獎首獎



2024

- WQ_B及WAIC榮獲第32屆台灣精品獎
- 榮獲ReBrand100全球百大品牌再造大獎
- 榮獲第17屆台灣企業永續報告-白金獎
- 股票上櫃



2023

- 榮獲第31屆台灣精品獎
- 榮獲2023亞洲設計大獎-金獎
- 榮獲第59屆卓越經營品質-二星獎
- 榮獲第16屆台灣企業永續報告-金獎
- 高雄路竹環球廠 動土



2025

- 高雄路竹環球廠落成
- 榮獲第34屆台灣精品獎
- 榮獲第18屆台灣企業永續報告-白金獎
- 榮獲卓越品質實務典範獎
- 榮獲企業永續報告評比TOP10%績優企業



產品介紹

02

股票代號：6982

Better Life Through Innovation



GQCN_B Series
熱水專用加壓泵浦
台灣精品 2021



WQ_B Series
水冷式電子穩壓加壓泵浦
台灣精品 2024



HQ_B Series
電子穩壓加壓泵浦
台灣精品 2021

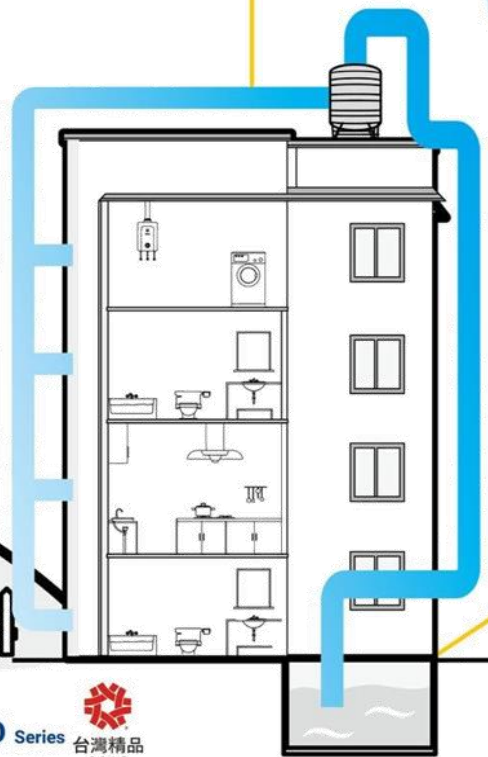
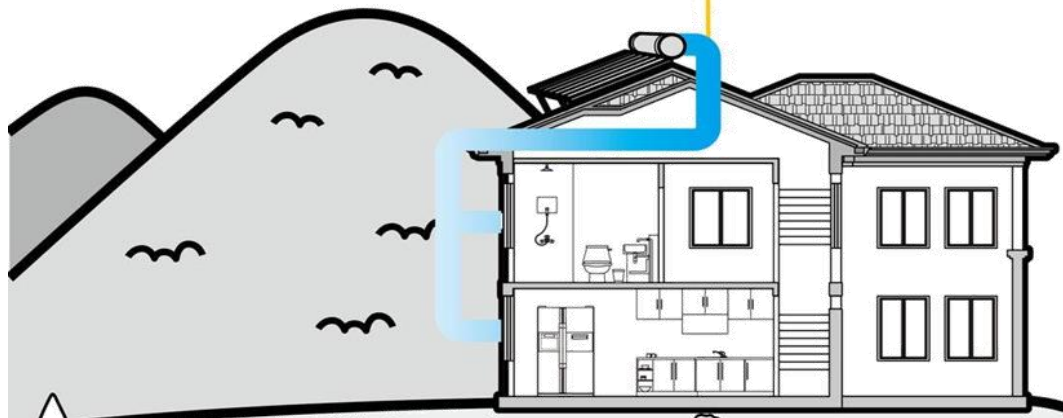

HS_B Series
離心式抽水機
台灣精品 2023



PW_AD Series
沉水泵浦
台灣精品 2018

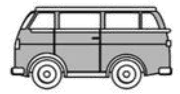

從生活到 AI 的全方位應用

股票代號：6982

家庭用水忽大忽小？

WALRUS PUMP

NO WATER!?

UNSTABLE WATER PRESSURE?

It's time to get a better pump

HQ series Electronic Control Pump

台灣精品 2018

WALRUS 大井泵浦

大雨來臨淹水怎麼辦？

WALRUS 大井泵浦

秋颱來襲 拒絕淹水噩夢再現!

PW-AD 系列 吸乾型沉水泵浦

超低水位 極致吸乾

水位最低 可至 1 mm

台灣精品 2018

WALRUS 大井泵浦

如何維持工具機加工精度？

WALRUS PUMP

WALRUS FIT

One-stop customized and optimized pump integration value chain.

TPHK Series: The Top Choice for Workpiece Chip Flushing

TPAK Series: Highly Recommended for Sheet Metal Chip Flushing

TPRK_E Series: The Best Choice for Coolant Through Spindle

WALRUS 大井泵浦

伺服器需要高效冷卻系統？

WALRUS PUMP

AI revolutionizes life with efficient algorithms.

WALRUS PUMP provides comprehensive liquid cooling pump solutions.

TPM Series: Efficiency (with IE3-4), High head & High flow

TPHK-P Series: Flexible Delivery, green manufacturing requirements

WALRUS 大井泵浦



你需要



豐富產品類別 - 深度滿足多元需求

股票代號：6982



抗菌泵浦



工業泵浦



立式泵



污物泵



沉水泵浦



商業泵浦



冷卻泵



DC泵



洞察客戶需求提供全方位解決方案

股票代號：6982



營 造



娛樂及休閒服務



住宿及餐飲



水供應及汙染整治

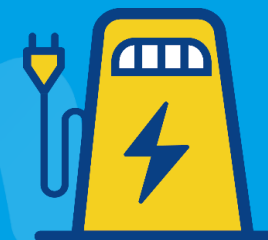

電力及新能源

1967
民生用

1999
工業用

2002
民生Q系列

2020
科技水泵



農林漁牧

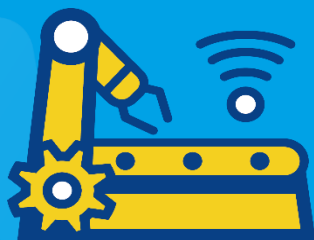

製 造



批發零售



其他服務



WALRUS
大井泵浦



WALRUS
大井泵浦

高性能複合材料 導入使用

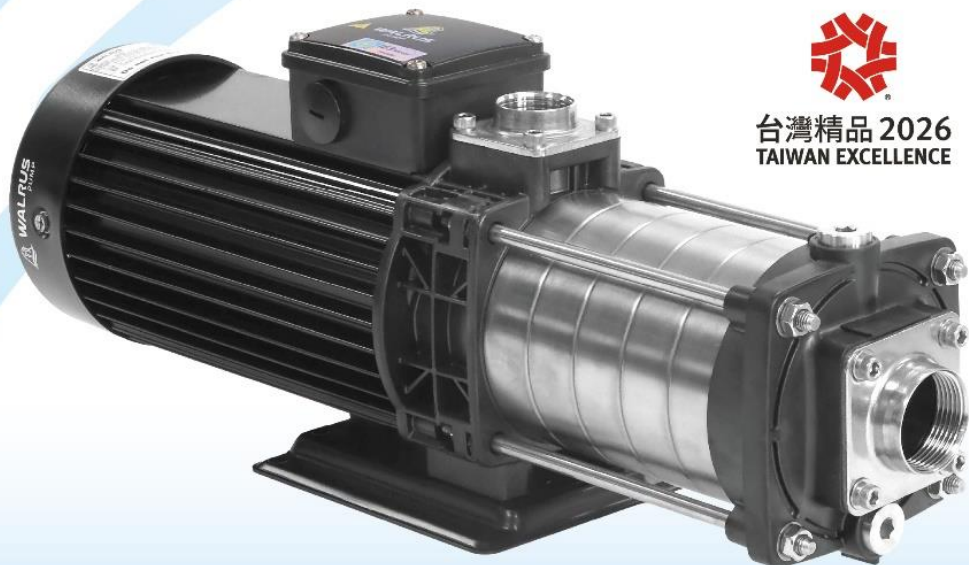

台灣精品 2026
TAIWAN EXCELLENCE

TPH_P 系列

縮短料件
準備週期

減少**97%**
180天縮短至6天

綠色環保
設計概念

85%以上
均為可回收材料

重量輕
碳排降低

減少**70%** (9.4kg)
生產碳排放

耐化學性佳

耐硫酸、氫氧化鈉
性能維持**90%**以上

經營理念與實績

03

經營實績_串連價值鏈，競爭優勢

股票代號：6982

100+

微電腦、馬達、泵浦、機身等逾百項專利

專利、研發

品牌、服務

10+

數度榮獲台灣精品獎
國家品牌玉山獎
英國_World Branding Awards
亞洲_Design Prize2023
韓國_K-Design Award
日本_Good Design

7+

CE、RoHS2.0、CSA-C/US、3C、ISO9001、WRAS、中國產證等多項國際認證

製造、技術

TQM、智能物流

9+

產品應用實績，從動力、系統、使用環境客製化您的泵浦

2+

國際認證泵浦&馬達2間實驗室，從研發到測試打造高品質產品

50+

人研發團隊

59+

年產業經驗

24hr

AI線上數位客服

經營理念_四化策略經營技術

股票代號：6982

● 四化策略

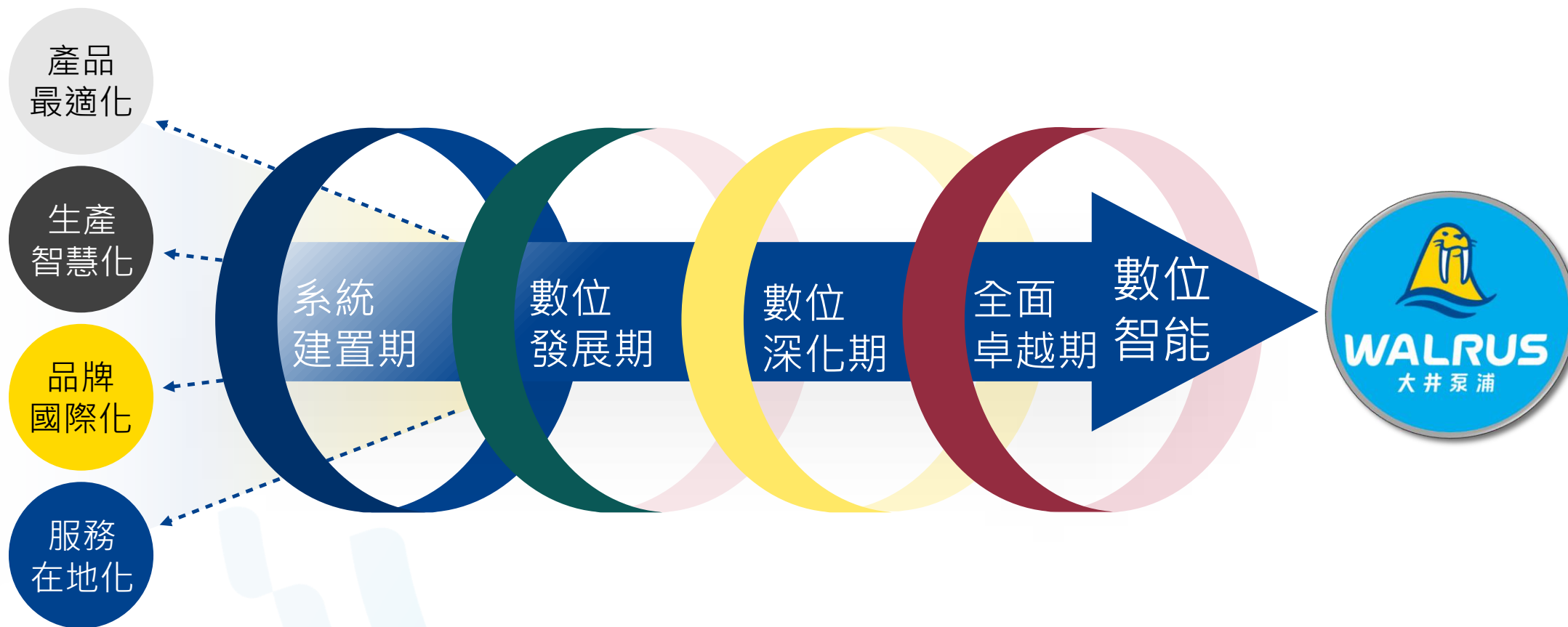

財務資訊

04

財務資訊

股票代號：6982

營業收入

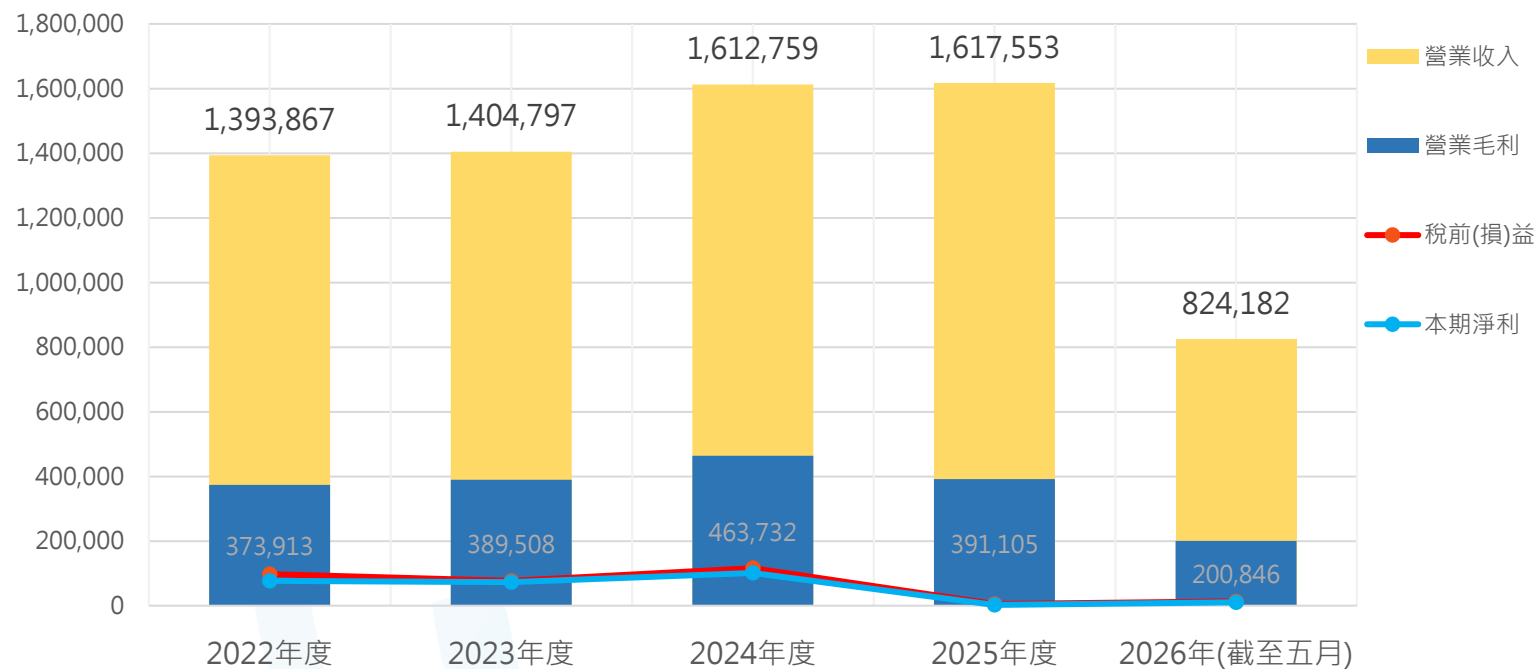

民生用產品

569,502

2026(截至五月) 營收

表現穩健，持續作為公司營收的最穩定基石。

工業用產品

228,661

2026(截至五月) 營收

高成長預警

僅五個月便達到 2025 全年 (339,282) 的 67%。年化推估將迎來顯著的破紀錄成長。

產品九大應用領域佔比變化

股票代號：6982

產品九大應用領域佔比變化

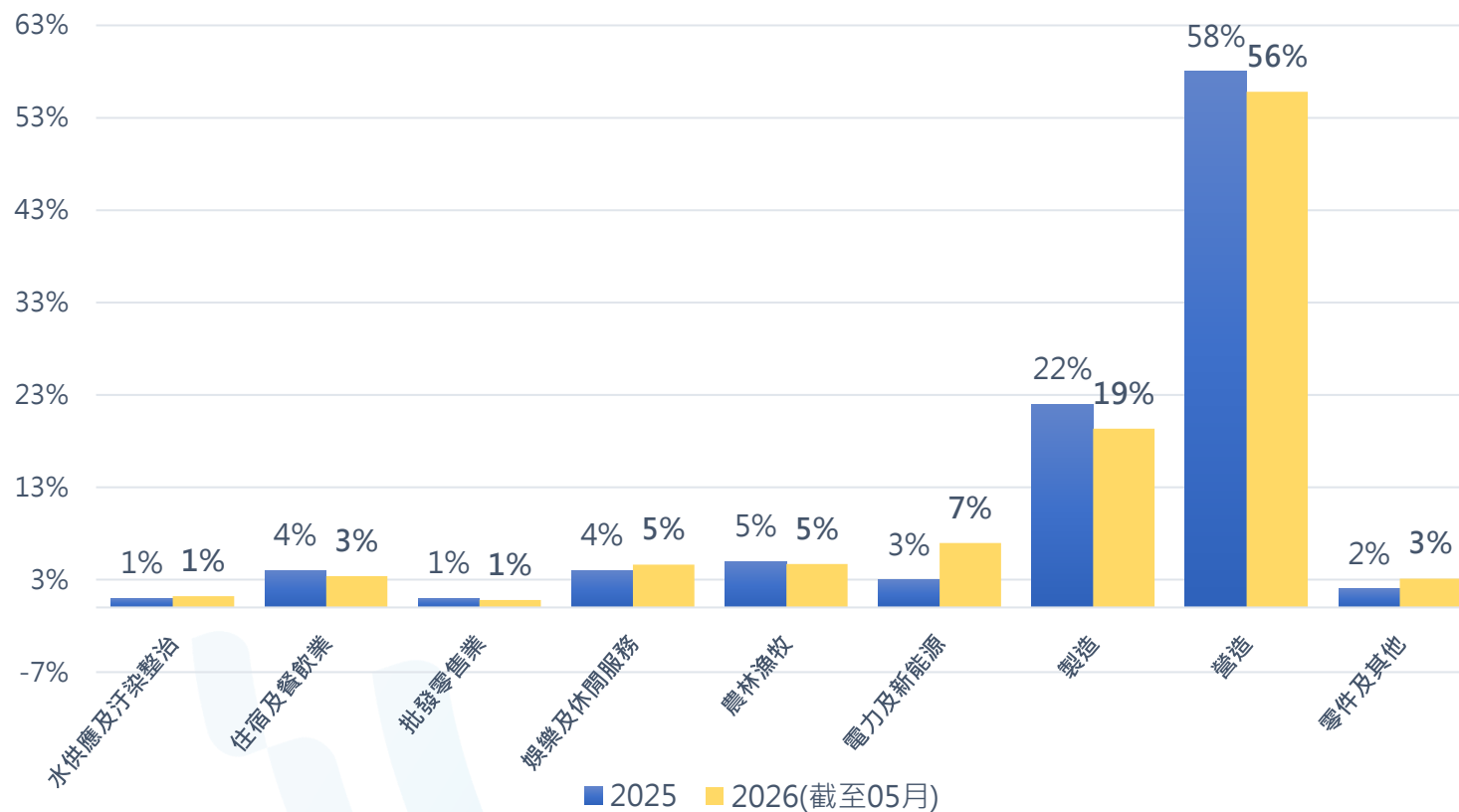

科技水泵

7% 

2026(截至五月) 營收佔比

液冷散熱

年化推估將持續成長。

產品內外銷佔比

股票代號：6982



資源再造及 未來發展

05

股票代號：6982



迭代更新_民生用產品

股票代號：6982



台灣精品
2021



HQ

抗菌

全球唯一家用水泵
首創具抗菌特性

採用高性能複合材料
符合RoHS規範環境指令
減碳效益75%+



台灣精品
2024



WQAC

靜音

全國第一台100%
國產家用水冷式泵浦



GOOD
DESIGN



WQDC

能效

能效等級直達IE5
直流無刷馬達



TQ

新開發_水處理應用

股票代號：6982

PSI/PSP 系列 沉水式污物泵浦

60 Hz

馬力：0.37- 3.7 kW / 0.5- 5 HP

揚程：Up to 25.0 M

水量：Up to 1000 L/min

出口徑：2 - 3"



營造



農林漁牧



製造



電力及新能源



娛樂及
休閒服務



住宿及餐飲



批發零售



水供應及
汙染整治



其他服務

根據QYResearch調研報告指出：沉水式污物泵浦市場成長穩健，2023年全球規模約45.22億美元，預計2029年將達到55.85億美元，未來幾年複合成長率CAGR為3.58%。

科技水泵新應用

股票代號：6982



液冷散熱概念股 | 關鍵供應鏈一覽

關鍵組件	功能地位	台灣主要供應商
冷卻液分配裝置 (CDU)	液冷心臟，將逐漸取代部分 Chiller 功能	台達電 (2308)、光寶科 (2301)、雙鴻 (3324)、高力 (8996)、廣運 (6125)、吉茂 (1587)、酷碼科技、尼得科超眾 (6230)
液冷板 (Cold Plate)	接觸熱源，量大且規格升級	奇鋐 (3017)、雙鴻 (3324)、台達電 (2308)、健策 (3653)、廣運 (6125)、酷碼科技、尼得科超眾 (6230)
快接頭 (QD)	防漏關鍵，技術護城河，台廠積極布局	嘉澤 (3533)、富世達 (6805)、時碩工業 (4566)、智伸科 (4551)、宇隆 (2233)、佳必琪 (6197)、劍麟 (2228)、六方 (4569)、力致 (3484)、華旭 (6682)
分歧管 (Manifold)	CDU 與冷板之間的管道樞紐，負責分配與回收冷卻液	奇鋐 (3017)、雙鴻 (3324)、台達電 (2308)、高力 (8996)、廣運 (6125)、晟銘電 (3013)、精確 (3162)、酷碼科技、尼得科超眾 (6230)
風扇背門 (RDHx)	伺服器背門式冷卻介面	台達電 (2308)、廣運 (6125)、高力 (8996)、奇鋐 (3017)
水泵 (Pump)	供冷液循環動力	大井泵浦 (6982)

參考資料：DIGITIMES、TrendForce

DATA CENTER COOLING

WALRUS **FIT** High-Efficiency Solutions

One-Stop Customized Solutions

Designed for Your Exact Application

In-Row CDU

In-Rack CDU

TPMS Series

CMP Series

TPR Series

Immersion CDU

TPHK Series

新開發_液冷解決方案

股票代號：6982

TPMS系列 水平多段式離心泵浦

50/60 Hz

馬力：2.2 - 22 kW

揚程：Up to 80 M

水量：Up to 2500 L/min

出口徑：2" - 4"

入口徑：2" - 4"



馬達長度縮減約 **40%**

*以TPM50T4KNF為例進行比較

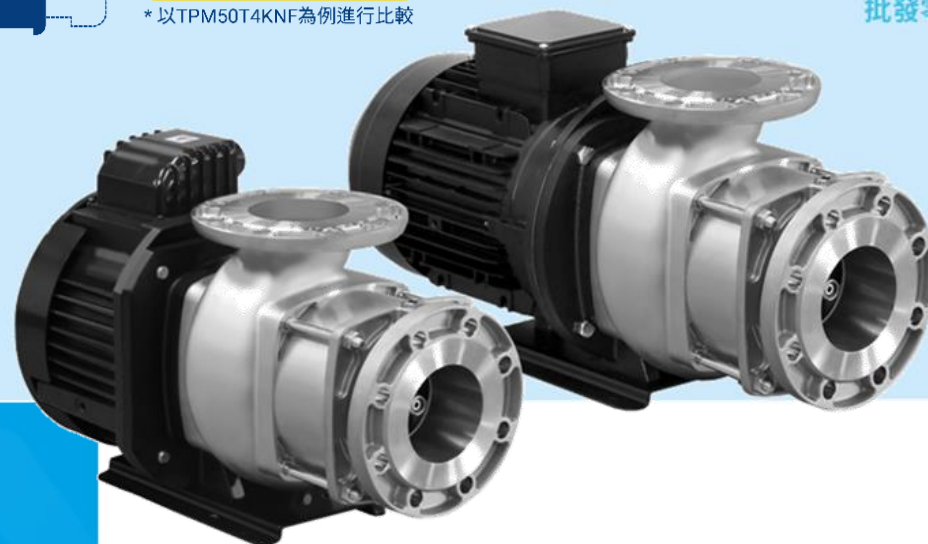

營造



農林漁牧



製造



電力及新能源



娛樂及
休閒服務



住宿及餐飲



批發零售



水供應及
汙染整治



其他服務

 **IE4-5
Motor**

 **專利
漏液偵測**

新開發_液冷解決方案

股票代號：6982

CMP 系列 無軸封泵浦



高性能

馬力：1.1 - 2.2 kW
揚程：Up to 37 M
水量：Up to 260 L/min
PWM 數位控制
0~5V 類比控制



營造



農林漁牧



製造



電力及新能源



娛樂及
休閒服務



住宿及餐飲



批發零售



水供應及
汙染整治



其他服務

新開發_液冷解決方案

股票代號：6982

TPHK 系列 直立浸水式泵浦



ESG
綠色製造



營造



農林漁牧



製造



電力及新能源



娛樂及
休閒服務



住宿及餐飲



批發零售



水供應及
汙染整治



其他服務

50 Hz

馬力：0.37 - 3.4 kW

揚程：Up to 65 M

水量：Up to 280 L/min

出口徑：3/4" - 1 1/2"

60 Hz

馬力：0.37 - 3.7 kW

揚程：Up to 90 M

水量：Up to 280 L/min

出口徑：3/4" - 1 1/2"





WALRUS
大井泵浦

科技水泵 影片介紹





大井泵浦Walrus

未來發展計畫

股票代號：6982



股票代號：6982

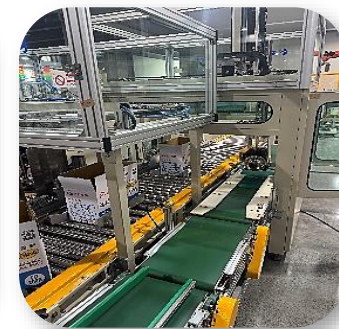

品牌行銷推廣

股票代號：6982



2026
02/24~03/27 → 義大利(米蘭) |
國際水處理泵閥暨能源與智慧科技展 MCE



2026
04/21~04/25 → 中國(上海) |
數控機床展CCMT



2026
08/11~08/13 → 印尼(雅加達) |
國際水工程大展Indowater



2026
03/25~03/28 → 臺灣(臺中) |
國際工具機展TMTS



2026
06/02~06/05 → 臺灣(臺北) |
國際電腦展覽會
COMPUTEX



2026
10/26~10/31 → 日本(東京) |
國際工具機展 JIMTOF



2026
04/13~04/17 → 韓國(首爾) |
國際機床展SIMTOS



2026
07/01~07/03 → 泰國(曼谷) |
泵閥展P&V



2026
12/10~12/13 → 臺灣(臺北) |
國際建築建材暨產品展

ESG永續發展

股票代號：6982



推動小組

- 專責人員
- 全員教育訓練
- ESG績效指標設定

2024 永續



永續報告書

- 2023年 永續報告書(中英文)
- 2024年 永續報告書(中英文)
- 2025年 永續報告書(驗證中)

A
BC

盤查範疇

- 2023年 排放量蒐集分析
- 2024年 納入盤查範疇三
- 2025年 執行產品碳足跡
- 2026年 子公司納入盤查

永續發展委員會

- 2024年 正式成立委員會
- 每年開會二次以上



榮獲獎項

- 2023年 TCSA永續獎-金獎
- 2024年 TCSA永續獎-白金獎
- 2025年 TCSA永續獎-白金獎



第三方驗證

- 2025年 完成內部查證
- 2027年 取得第三方外部確信



WALRUS is everywhere

股票代號：6982



注入創新 湧出美好

*Better Life
Through Innovation*



WALRUS
大井泵浦



WALRUS
大井泵浦

Q & A

